

LAVAMAT 47020

Инструкция по  
эксплуатации

Стиральная  
машина



Уважаемый покупатель,

Благодарим Вас за выбор одного из наших высококачественных товаров.

С этим прибором Вы сможете оценить совершенную комбинацию функционального дизайна и передовых технологий.

Уверяем Вас, наши приборы разработаны для того, чтобы обеспечивать только наилучшие результаты и контроль – более того, мы задаем высочайшие стандарты качества.

Помимо этого, Вы обнаружите в своем приборе некоторые аспекты, которые способствуют защите окружающей среды и экономии электроэнергии.

Пожалуйста, внимательно прочтите данное руководство по эксплуатации для того, чтобы обеспечить оптимальное и правильное функционирование Вашего прибора. Это даст Вам возможность в совершенстве применять все функции прибора и использовать его наиболее эффективно.

Мы рекомендуем Вам хранить эту инструкцию в надежном и удобном месте, для того, чтобы иметь возможность пользоваться ею в любое время, когда Вам это необходимо. Пожалуйста, передайте ее новому владельцу прибора в случае его продажи.

Мы желаем Вам получить много удовольствия от работы с Вашим прибором.

## Оглавление

Меры предосторожности	5
Пользование прибором	5
Меры предосторожности против замерзания	6
Описание прибора	7
Отделение для моющих средств	7
Панель управления	8
Дисплей	8
Дополнительные настройки	9
Безопасность детей	9
Звуковой сигнал	9
Как стирать	10
Загрузка белья	10
Дозировка моющих средств	10
Выбор программы	10
Выбор скорости отжима	11
Выбор функций	12
Предварительная стирка	12
Пятна	12
Деликатная стирка	12
Быстрая стирка	12
Полоскание плюс	12
Выбор отложенного старта	13
Пуск программы	14
Работа программы	14
Добавление белья в первые 10 минут	14
Изменение выполняемой программы	15
Отмена программы	15
Конец программы	15
Режим ожидания	15
Руководство по стирке	16
Сортировка и подготовка белья	16
Загрузка белья с учетом типа волокон	16
Моющие средства и добавки	17
Международные символы	18
Таблица программ	19
Потребление воды и энергии	21
Технические данные	22

**4** Оглавление

Уход и чистка	23
Удаление известковых отложений в приборе	23
Корпус	23
Отделение для моющих средств	23
Сливной фильтр	25
Фильтры на линии подачи воды	26
В случае неисправности	27
Меры предосторожности	30
Установка	31
Распаковка	31
Подготовка машины к работе	33
Подача воды	35
Слив	36
Подключение к электрической сети	37
Установка прибора в нужное место	37
Защита окружающей среды	39
Удаление в отходы	39
Защита окружающей среды	39
Гарантия/сервисная служба	40

В данном руководстве используются следующие обозначения :



Важная информация по личной безопасности и сведения по предотвращению повреждений прибора.



Общие сведения.



Сведения по защите окружающей среды.

## Меры предосторожности

Храните эти инструкции вместе с вашим прибором. В случае передачи или продажи прибора другому лицу необходимо приложить к прибору данные инструкции. Таким образом, новый владелец сможет ознакомиться с принципами работы стиральной машины и необходимыми мерами предосторожности.

Описанные здесь меры предосторожности направлены на обеспечение вашей личной безопасности и безопасности других людей. Настоятельно советуем вам внимательно ознакомиться с этими указаниями до того, как приступить к установке и пользованию вашим прибором. Благодарим вас за внимание.

## Пользование прибором

- При получении прибора необходимо сразу же распаковать его. Проверьте общее состояние прибора. Изложите возможные замечания в письменном виде в талоне доставки, один из экземпляров которого останется у вас.
- Данный прибор предназначен для пользования взрослыми. Следите за тем, чтобы дети не трогали прибор и не играли с ним.
- Нельзя изменять или пытаться изменить характеристики прибора. Это представляет опасность для вас.
- Данный прибор предназначен для использования в быту. Нельзя пользоваться этим прибором в коммерческих или промышленных целях; прибор должен использоваться только для выполнения следующих операций : стирка, полоскание и отжим.
- По окончании пользования прибором отключите подачу напряжения на розетку и закройте кран подачи воды.
- Стирайте в машине только те вещи, которые допускают машинную стирку. Для справки см. содержимое этикетки по уходу на каждом изделии.
- Нельзя стирать в стиральной машине изделия с жестким каркасом, а также неподрубленные или порванные ткани.
- Перед каждой стиркой необходимо удалить возможные монеты, булавки, значки, винты и т.п. Если такие предметы будут оставлены в белье, они могут стать причиной порчи изделий.
- Нельзя стирать в машине изделия со следами бензина, спирта, трихлорэтилена и т.п. Если вы пользовались такого рода пятновыводителями, необходимо подождать до тех пор, пока эти средства не испарятся, и только после этого класть изделия в машину.
- Складывайте мелкие изделия, например, носки, ремни и т.п. в полотняный мешочек или в наволочку.
- Пользуйтесь моющим средством в тех дозах, которые указаны в разделе “Дозировка моющих средств”.
- Перед выполнением уборки или техобслуживания стиральной машины необходимо всегда отключать ее от электрической сети.

## Меры предосторожности против замерзания

Если прибор может подвергнуться воздействию температур ниже 0°C, необходимо принять указанные ниже меры предосторожности :

- Закройте кран и отключите шланг подачи воды.
- Поместите конец этого шланга, а также сливного шланга в емкость на полу.
- Выберите программу Слив и выполните полный цикл этой программы.
- Отключите подачу питания на прибор, установив переключатель программ в положение “Выкл”.
- Отсоедините прибор от электрической сети.
- Прикрутите снова шланг подачи воды и установите на место сливной шланг.

Таким образом, вода будет удалена из шлангов, что устраняет опасность образования льда и повреждения в связи с этим прибора. Для того чтобы начать снова пользоваться прибором, необходимо проследить за тем, чтобы он находился в помещении с температурами выше 0°C.

РЕМБИТТЕХ  
Ремонт и установка бытовой техники

## Описание прибора

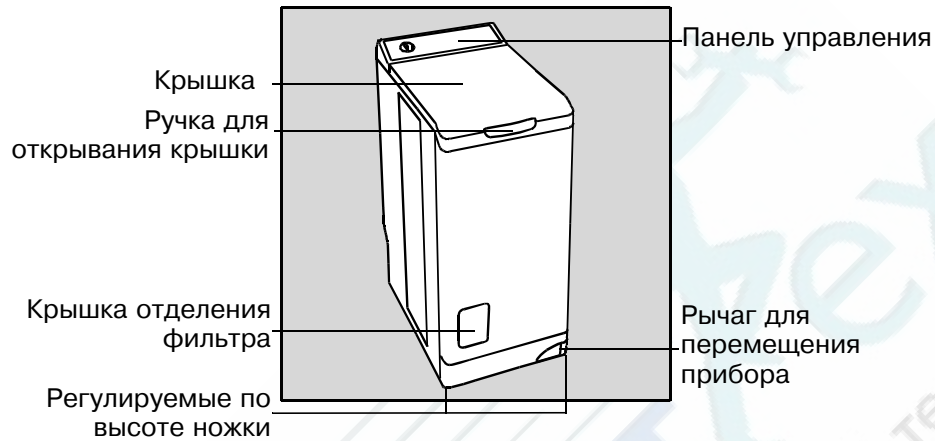

## Отделение для моющих средств

- I Предварительная стирка
- II Стирка
- ⊗ Кондиционер для ткани (не превышать отметку MAX **M**)

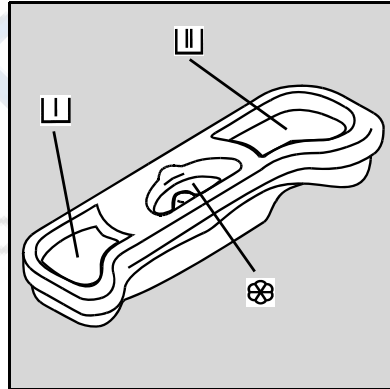

8 Описание прибора

## Панель управления

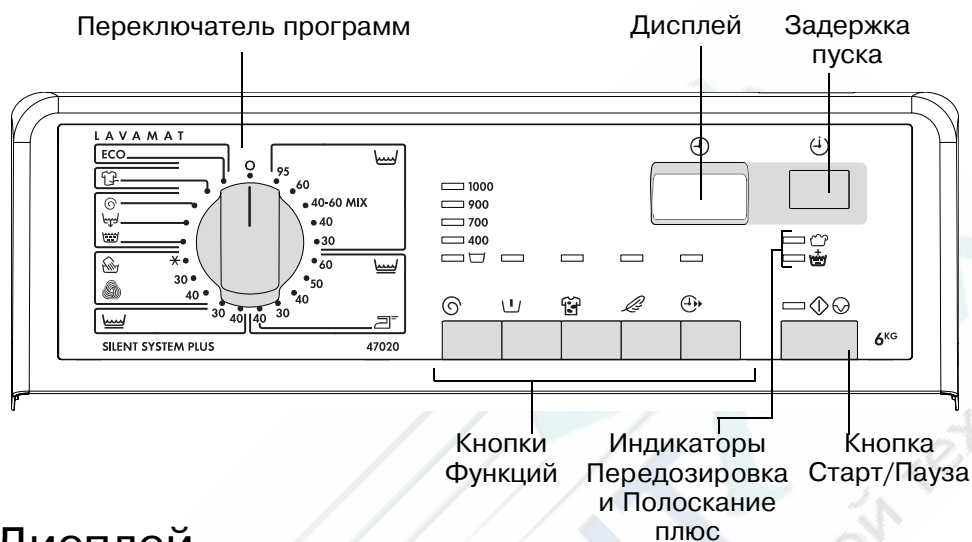

## Дисплей





## Дополнительные настройки

### Безопасность детей



Эта функция предусматривает два вида блокировки :

- если она включается после пуска цикла, изменение программы или дополнительных функций становится невозможным.

Режим выполнения цикла становится фиксированным; для выполнения нового цикла необходимо отключить данную функцию.

- если функция включается перед пуском цикла, то включение машины становится невозможным.

Для включения функции защиты от детей произведите следующие действия :

1. Выключите прибор.
2. Нажимайте на кнопки ПЯТНА  и ДЕЛИКАТНАЯ СТИРКА  до тех пор, пока символ подтверждения  не появится на экране дисплея.

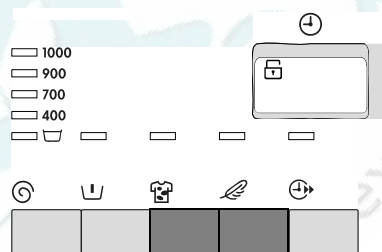

Выбор функции будет занесен в память.

Для отключения функции безопасности детей повторите ту же процедуру.



### Звуковой сигнал

По окончании программы или при anomalies функционирования подаются звуковые сигналы. Если Вы хотите отключить звуковые сигналы, действуйте следующим образом :

1. Выключите прибор.
2. Нажимайте кнопки ПРЕДВАРИТЕЛЬНАЯ СТИРКА  и ПЯТНА  одновременно до получения подтверждения в виде звукового сигнала.

3. Подача звукового сигнала отключена.

Тогда сигнал подается только в случае аварийной ситуации.

Если Вы хотите вновь включить подачу звуковых сигналов, повторите эту же процедуру.

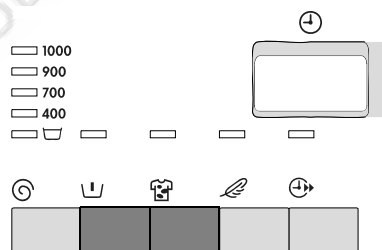

## Как стирать ?

Перед проведением первой стирки в Вашей стиральной машине мы рекомендуем запустить программу предварительной стирки при 95°C без белья, но со стиральным порошком, для того чтобы промыть бак.

## Загрузка белья

- Откройте крышку машины.
- Откройте барабан, нажав на запирающую кнопку А: произойдет автоматическое открывание двух створок.
- Загрузите белье, закройте барабан и крышку машины.

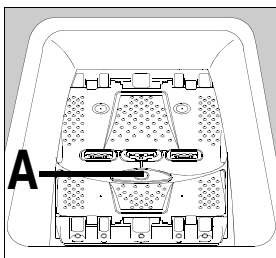

**Внимание :** Прежде чем закрывать крышку машины, убедитесь в том, что барабан закрыт правильно :

- створки зацеплены друг за друга, запирающая кнопка А освобождена.

## Дозировка моющих средств

Стиральная машина сконструирована таким образом, чтобы сделать возможным снижение потребления воды и моющих средств, поэтому уменьшите дозы, рекомендованные производителями моющих средств.

Насыпьте порцию стирального порошка в отсек основной стирки [Ш] и предварительной стирки [Ш], если Вы выбрали программу с предварительной стиркой. Залейте смягчающий ополаскиватель в отделение ☼.

В случае использования мощного средства другого типа, обратитесь к разделу “Моющие средства и добавки” инструкций по стирке.

## Выбор программы

Установите селектор программ на желаемую программу стирки в соответствии с видом и степенью загрязненности белья (см. Таблицу программ). Индикаторная кнопка СТАРТ/ПАУЗА ◊◊ начнет мигать красным светом. Продолжительность выбранной

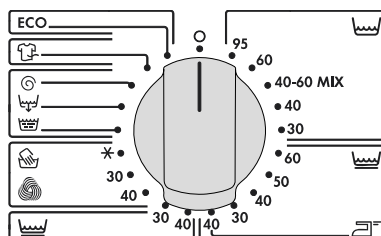





программы выводится в окне индикации. Положение ВЫКЛ  приводит к прекращению стирки (во всех остальных положениях стирка производится). Селектор программ можно поворачивать как вправо, так и влево.



Если селектор программ повернуть во время выполнения цикла стирки, на экране дисплея появится код ошибки "Err" и кнопка СТАРТ/ПАУЗА  будет мигать желтым светом в течение нескольких секунд. В это время программа продолжит работу, не учитывая нового положения селектора. Для того, чтобы разрешить проблему, установите селектор обратно на начальное положение. На экране дисплея вновь начнется отсчет.

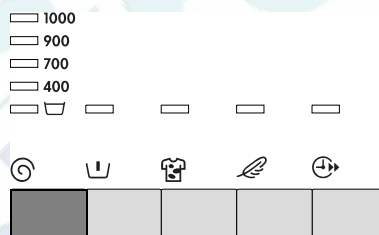

## Выбор скорости отжима

Нажимайте кнопку ОТЖИМ  до тех пор, пока не загорится индикатор желаемой скорости отжима. Вы также можете выбрать функции БЕЗ ОТЖИМА\* , ОСТАНОВКА С ВОДОЙ В БАКЕ  или НОЧНОЙ РЕЖИМ ПЛЮС\* .



Предусмотренные максимальные скорости :

для программ Хлопок, 40-60 Mix, Синтетика, Легкое глажение, Деликатные ткани, Шерсть / , 30 min и Эко : 1000 об/мин.

По завершении программы, в случае если выбрана функция ОСТАНОВКА С ВОДОЙ В БАКЕ  или НОЧНОЙ РЕЖИМ ПЛЮС, необходимо для полного завершения цикла выбрать программу ОТЖИМ  или СЛИВ .

### ОСТАНОВКА С ВОДОЙ В БАКЕ

По окончании заданной программы вода последнего полоскания не будет слита, чтобы не помять белье, если оно не будет сразу вынуто из барабана.

\* в зависимости от модели

## Выбор функций

Функции можно добавлять к уже заданной программе стирки. Нажмите кнопку желаемой опции. Загорается соответствующий индикатор.

Для того чтобы деактивировать функцию, действуйте описанным выше образом. Соответствующий индикатор гаснет.



### Предварительная стирка

Предварительная стирка при приблизительно 30°C перед основным циклом стирки, который затем запускается автоматически.

### Пятна

Сильнозагрязненное белье или белье с пятнами. В отсек предварительной стирки  дозатора можно добавить средство для выведения пятен.

### Деликатная стирка

Действие полоскания увеличивается за счет дополнительного цикла полоскания при одновременном уменьшении вращения барабана (в целях защиты тканей). Идеальна в случае частой стирки, например, при повышенной чувствительности кожи (несовместима с функцией Полоскание плюс).

### Быстрая стирка



Эта функция позволяет сократить время цикла в зависимости от типа выбранной программы.

### Полоскание плюс

Данная функция позволяет добавить один или более циклов полоскания к программам Хлопок, Синтетика и Деликатные ткани (несовместима с функцией Деликатная стирка).



Ее можно активизировать для работы в постоянном режиме следующим образом :

Нажмите в течение нескольких секунд на кнопки ОТЖИМ  и ПРЕДВАРИТЕЛЬНАЯ СТИРКА . Загорается индикатор ПОЛОСКАНИЕ ПЛЮС . Функция окажется включенной постоянно, даже при отключении прибора от электросети.

Для того чтобы деактивировать функцию окончательно, повторите эту же самую операцию.





Если выбранная опция недоступна, в окне индикации появляется сообщение «Err» и световой индикатор кнопки СТАРТ/ПАУЗА  мигает желтым.

## Выбор отложенного старта





Выбрав эту функцию, можно отложить пуск программы стирки на 30, 60, 90 минут, 2 часа и вплоть до 20 часов.

Нажмите один или несколько раз кнопку ЗАДЕРЖКА ПУСКА  до тех пор, пока на экране дисплея не появится время, через которое Вы хотите запустить программу (значение 0' указывает на немедленный пуск). В окне индикации появится соответствующий символ.





Можно в любой момент изменить время задержки или отменить этот режим совсем, для этого перед нажатием кнопки СТАРТ/ПАУЗА  следует нажать снова кнопку ЗАДЕРЖКА ПУСКА .

Если же кнопка СТАРТ/ПАУЗА  уже была нажата и необходимо изменить время задержки или отменить задержку совсем, выполните описанные ниже действия :

- Для отмены задержки и немедленного пуска цикла нажмите кнопку СТАРТ/ПАУЗА , а затем кнопку ЗАДЕРЖКА ПУСКА . Нажмите кнопку СТАРТ/ПАУЗА  для пуска цикла.
- Для изменения времени задержки следует перейти в положение ВЫКЛ  и выполнить перенастройку цикла.





В течение периода задержки крышка будет заблокирована. Если ее необходимо открыть, следует перевести стиральную машину в режим паузы, нажав кнопку СТАРТ/ПАУЗА . Закрыв крышку, нажмите кнопку СТАРТ/ПАУЗА .



Если для программы стирки с отложенным стартом Вы применяете жидкое моющее средство, используйте дозирующий флакон, положив его прямо в барабан, и выберите программу без предварительной стирки. Если Вы хотите выполнить программу предварительной стирки при условии отложенного старта, Вам необходимо использовать стиральный порошок.

## Пуск программы

1. Проверьте, чтобы кран подачи воды был открыт.
2. Нажмите кнопку СТАРТ/ПАУЗА .

Соответствующая индикаторная лампочка начнет мигать красным светом. Появится символ  (дверца заблокирована).



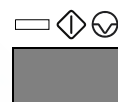

Считается нормальным явлением тот факт, что переключатель программ не поворачивается во время выполнения цикла.

При задании задержки пуска на дисплее отображается обратный отсчет времени (последовательно по часам, затем 90 и по минутно начиная с 60 минут).



## Работа программы

В окне индикации выводится символ текущей фазы цикла и указывается оставшееся время. Индикатор хода программы заполняется по мере выполнения цикла.

-  : Стирка
-  : Полоскание
-  : Слив
-  : Отжим





## Передозировка





Если  загорается индикатор ПЕРЕДОЗИРОВКА, это означает, что в ходе истекшей программы стирки использовано слишком большое количество моющего средства. При следующем добавлении стирального порошка соблюдайте указания изготовителя, а также рекомендации по количеству применяемого средства для стирки.



## Добавление белья в первые 10 минут

1. Нажмите кнопку СТАРТ/ПАУЗА . Соответствующая индикаторная лампочка начнет мигать красным светом.
2. Об открытии крышки сигнализирует звук двойного щелчка блокировочного устройства. Символ  исчезнет.
3. Положите белье в машину и вновь закройте крышку.
4. Для продолжения цикла нажмите кнопку СТАРТ/ПАУЗА  еще раз.



## Изменение выполняемой программы

Прежде чем выполнять какие-либо изменения в выполняемой программе, необходимо перевести стиральную машину в режим паузы, нажав кнопку СТАРТ/ПАУЗА  . Если изменение невозможно, на экран дисплея будет выведен код ошибки "Err" и кнопка СТАРТ/ПАУЗА   будет мигать в течение нескольких секунд. Если все же необходимо изменить программу, следует отменить выполнение текущей программы (см. ниже).

## Отмена программы

Если необходимо отменить программу, следует повернуть ручку переключателя программ в положение ВЫКЛ .

## Конец программы



Стиральная машина останавливается автоматически ; кнопка СТАРТ/ПАУЗА   гаснет, а на дисплее мигает символ "0". Об открытии крышки сигнализирует звук двойного щелчка блокировочного устройства. Символ  исчезнет.

1. Установите селектор программ в положение ВЫКЛ  : стиральная машина выключится.
2. Выньте белье.
3. Отключите подачу напряжения на розетку и закройте кран подачи воды.
4. Проверьте, чтобы барабан был пуст: случайно оставшиеся вещи могут быть испорчены (могут сесть) во время следующей стирки или полинять, окрасив другое белье.



Рекомендуется оставлять после использования крышку и барабан открытыми с целью проветривания бака.

## Режим ожидания

Если на приборе, на который подается напряжение, не выполнялось никаких действий в течение 10 минут перед пуском цикла или после окончания цикла, включается режим ожидания. Подсветка дисплея гаснет, а кнопка СТАРТ/ПАУЗА   медленно мигает.

Для прекращения режима ожидания достаточно нажать какую-либо кнопку или повернуть ручку переключателя.

## Руководство по стирке

### Сортировка и подготовка белья

- Рассортируйте белье по типу и символу обработки (см. ниже раздел “Международные символы”): обычная стирка подходит для прочного белья, которое допускает интенсивные стирку и отжим; стирка в щадящем режиме подходит для тонкого белья из деликатных тканей, которое должно обрабатываться с осторожностью. В случае смешанной загрузки, загрузки изделий из разного типа тканей выбирайте программу и температуру, соответствующую самым непрочным волокнам.
- Цветное и белое белье стирайте отдельно. В противном случае белое белье может окраситься или приобрести сероватый оттенок.
- Новые цветные изделия могут иметь избыток краски. Поэтому в первый раз их следует стирать отдельно. Соблюдайте указания “Стирать отдельно” и “Стирать неоднократно отдельно”.
- Освободите карманы и разверните белье.
- Удалите слабозакрепленные пуговицы, булавки, пряжки и т.п. Застегните застёжки на молнии, свяжите шнурки и ремешки.
- Выверните наизнанку многослойную одежду из разных видов ткани (спальные мешки, анораки и т.п.), цветные трикотажные изделия, а также изделия из шерсти и тканей с декоративными вставками.
- Мелкие непрочные изделия (носки, колготки, бюстгалтеры и т.п.) следует стирать в мешке-сетке для белья.
- Занавеси следует стирать с особой осторожностью. Снимите зажимы и положите занавески в сетку или мешок.

### Загрузка белья с учетом типа волокон

Количества загружаемого в барабан белья не должно превышать максимальную вместимость стиральной машины. Эта вместимость зависит от типа тканей. Необходимо уменьшить загрузку в случае махровых изделий или слишком грязного белья.

Разные ткани различаются по занимаемому ими объему и способности удерживать воду. Поэтому, в общем случае, барабан заполняется следующим образом :

- полностью, но без уплотнения, в случае белья из хлопка, льна, смешанных волокон,
- наполовину в случае изделий из обработанного хлопка и синтетических волокон,
- примерно на треть своего объема в случае очень непрочных изделий, например, занавесок и шерстяной/вязаной одежды.

В случае загрузки белья разного типа заполняйте барабан с учетом самых непрочных тканей.



## Моющие средства и добавки

Пользуйтесь только теми моющими средствами и добавками, которые предназначены для стиральных машин. Следуйте инструкциям производителя с учетом указаний, содержащихся в разделах “Отделение для моющих средств” и “Дозировка моющих средств”.

Не рекомендуется пользоваться одновременно разными моющими средствами, так как это может привести к порче белья.

Количество используемого моющего средства зависит от загрузки белья, жесткости воды и степени загрязнения белья.

Если вода мягкая, следует немного уменьшить дозу моющего средства. Если вода жесткая (рекомендуется пользоваться средствами для удаления известкового налета) или если белье очень грязное или на нем много пятен, немного увеличьте дозу.

Сведения о жесткости воды можно получить, обратившись в службу водоснабжения или в другую компетентную организацию.

Стиральные порошки могут использоваться без ограничений.

В случае выбора предварительной стирки нельзя использовать жидкие моющие средства. При остальных циклах без предварительной стирки такие средства могут заливаться в шарик-дозатор, помещаемый непосредственно в барабан, или в отделение для моющих средств. В обоих случаях необходимо сразу же включать цикл стирки.

Моющие средства в таблетках или в отдельных дозах загружаются только в отсек основной стирки отделения для моющих средств стиральной машины.

При обработке пятен перед стиркой следуйте дозам и рекомендациям, данным изготовителем. Если для обработки пятен используется моющее средство, необходимо сразу же включить цикл стирки.

## Международные символы



ОБЫЧНАЯ СТИРКА						
	Стирка при 95°C	Стирка при 60°C	Стирка при 40°C	Стирка при 30°C		
ЩАДЯЩАЯ СТИРКА					Щадящая ручная стирка	Не стирать
ОБРАБОТКА ЖАВЕЛЕМ	Разрешено отбеливание хлором (жавелем), только в холодной воде и разбавленным раствором			Запрещено отбеливание хлором (жавелем)		
ГЛАЖЕНЬЕ	Высокие температуры (макс. 200°C)	Средние температуры (макс. 150°C)	Низкие температуры (макс. 100°C)	Не гладить		
ХИМИЧЕСКАЯ ЧИСТКА	Химическая чистка (все обычные растворители)	Химическая чистка (все обычные растворители, кроме трихлорэтилена)	Химическая чистка (только углеводородными растворителями и R113)	Химическая чистка запрещена		
СУШКА	Сушить на горизонтальной поверхности	Сушить в подвешенном состоянии	Сушить на плечиках	Разрешена сушка в барабанной сушилке	Запрещена сушка в барабанной сушилке	

## Таблица программ

Здесь не перечисляются все возможности, а приводятся лишь общие обычные правила стирки.

Программа / Тип белья	Загрузка	Возможные дополнительные функции
 <b>Хлопок</b> : белое или цветное белье, например, рабочая одежда обычной степени загрязнения, постельное белье, столовое белье, нательное белье, салфетки.	6,0 кг	Предварительная стирка Пятна* Деликатная стирка быстрая стирка Полоскание плюс Остановка с водой в баке Задержка пуска
<b>40-60 Mix</b> : При температуре 40°C, как и для хлопка при 60°C, данная программа позволяет получить наилучшие результаты при одновременной стирке хлопка и синтетики.	6,0 кг	Предварительная стирка Пятна* Деликатная стирка Полоскание плюс Остановка с водой в баке Задержка пуска
 <b>Синтетика</b> : синтетические ткани, нательное белье, цветные ткани, рубашки, не требующие глаженья, блузки.	2,5 кг	Предварительная стирка Пятна* Деликатная стирка быстрая стирка Полоскание плюс Остановка с водой в баке Задержка пуска
 <b>Легкое глаженье</b> : меньшее сминание белья, которое поэтому легче гладить.	1,0 кг	Предварительная стирка Полоскание плюс Остановка с водой в баке Задержка пуска



20 Таблица программ

 <b>Деликатные ткани</b> : для непрочных тканей, например, занавесок.	2,5 кг	Предварительная стирка Пятна* быстрая стирка Полоскание плюс Остановка с водой в баке Задержка пуска
 <b>Шерсть</b> /  : Шерсть, допускающая машинную стирку, с указаниями на этикетке "чистая натуральная шерсть, машинная стирка, не садится".	1,0 кг	Остановка с водой в баке Задержка пуска
 <b>Полоскание</b> : белье, постиранное вручную, можно прополоскать, используя эту программу.	6,0 кг	Полоскание плюс Остановка с водой в баке Задержка пуска
 <b>Слив</b> : слив после остановки с водой в баке (или ночного режима плюс).	6,0 кг	
 <b>Отжим</b> : отжим при скорости от 400 до 1000 об/мин после остановки с водой в баке (или ночного режима плюс).	6,0 кг	Задержка пуска
 <b>30 мин.</b> : Идеальна, когда требуется лишь освежить белье.	3,0 кг	Остановка с водой в баке Задержка пуска
 <b>Эко**</b> : белое или цветное белье, например, рабочая одежда обычной степени загрязнения, постельное белье, столовое белье, нательное белье, салфетки.	6,0 кг	Предварительная стирка Пятна* Деликатная стирка Полоскание плюс Остановка с водой в баке Задержка пуска

\* Этот режим недоступен при температурах ниже 40°.

\*\* Контрольная программы для испытаний согласно норме CEI 456.

## Потребление воды и энергии

Программа	Температура	Расход воды в литрах	Расход энергии в кВт·ч	Продолжительность в минутах
Хлопок	95	63	2,10	См. показания на дисплее
Хлопок	60	58	1,20	
40 - 60 Mix	40	46	0,80	
Хлопок	40	58	0,70	
Хлопок	30	58	0,50	
Синтетика	60	45	0,80	
Синтетика	50	45	0,65	
Синтетика	40	45	0,60	
Синтетика	30	45	0,50	
Легкое глажение	40	48	0,50	
Деликатные ткани	40	50	0,50	
Деликатные ткани	30	50	0,30	
Шерсть / 	40	45	0,45	
Шерсть / 	30	45	0,40	
Шерсть / 	холодная	45	0,35	
Полоскание	-	32	0,05	
Слив	-	-	0,002	
Отжим	-	-	0,015	
30 мин.	30	42	0,25	
Эко*	60	45	1,02	

\* Контрольная программы для испытаний согласно норме CEI 456 (программа Эко 60°) : 45 л / 1,02 кВт / 150 мин

Приведенные данные имеют ориентировочный характер и могут меняться в зависимости от реальных условий пользования. Указанные значения потребления соответствуют максимальной температуре для каждой программы.

## Технические данные

ГАБАРИТЫ	Высота Ширина Глубина	850 мм 400 мм 600 мм
НАПРЯЖЕНИЕ/ЧАСТОТА ОБЩАЯ МОЩНОСТЬ		230 В / 50 Гц 2300 Вт
ДАВЛЕНИЕ ВОДЫ	Минимум Максимум	0,05 МПа (0,5 бар) 0,8 МПа (8 бар)
Подсоединение к сети водоснабжения		Тип 20x27
	Данный прибор соответствует требованиям директивы СЕЕ 89-336, касающимся ограничений радиопомех, и директивы СЕЕ 73-23, касающимся электробезопасности.	

РЕМБИТТЕХ  
Ремонт и установка бытовой техники

## Уход и чистка

Перед чисткой всегда отключайте прибор от электросети.

### Удаление известковых отложений в приборе

Как правило, при правильной дозировке средств для стирки в удалении накипи нет необходимости.

Если требуется удалить накипь, используйте специальные средства, не оказывающие коррозионного действия, предназначенные специально для стиральных машин ; их можно приобрести в магазинах. Соблюдайте дозировку и частоту процедур по удалению накипи, указанную на упаковке.

### Корпус

Чистите корпус стиральной машины, используя теплую воду с мягким моющим средством. Нельзя пользоваться спиртом, растворителями или аналогичными средствами.

### Отделение для моющих средств

Необходимо периодически мыть дозатор, для того чтобы удалить возможные остатки стирального порошка и, таким образом, не допустить аномалий функционирования.

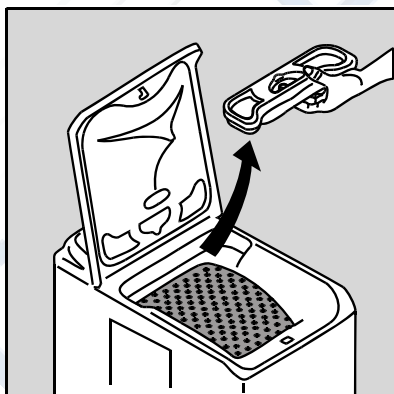

1. Выньте дозатор из отсека.

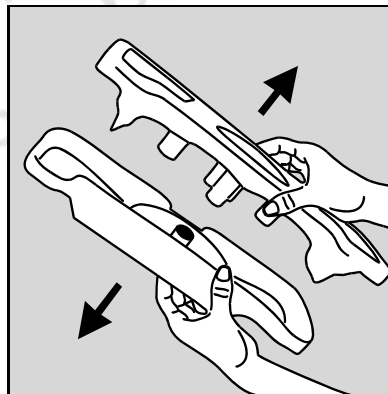

2. Отделите друг от друга две части дозатора.

24 Уход и чистка

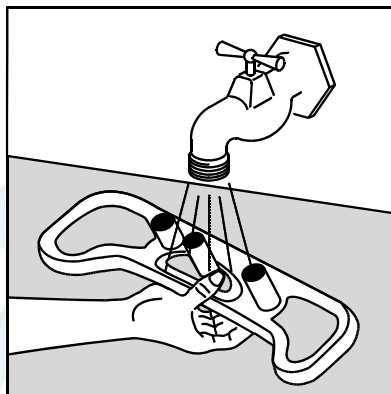
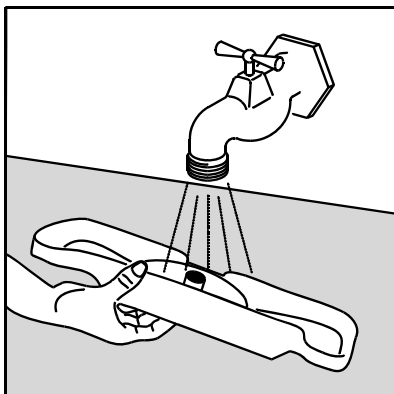

3. Промойте обе части дозатора проточной водой.

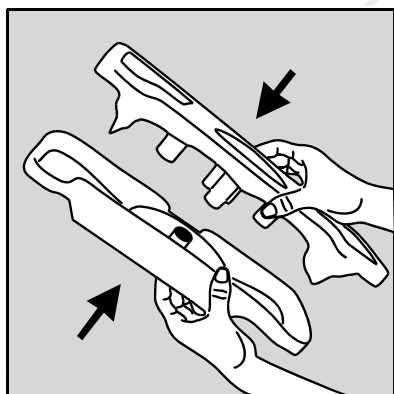

4. Соедините вновь обе части дозатора.

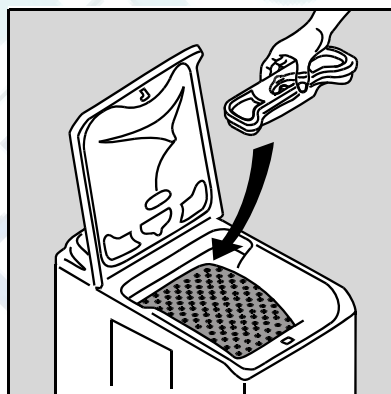

5. Установите дозатор на место.

РЕМОНТ И УСТАНОВКА



## Сливной фильтр

Регулярно прочищайте фильтр, расположенный в нижней части прибора :

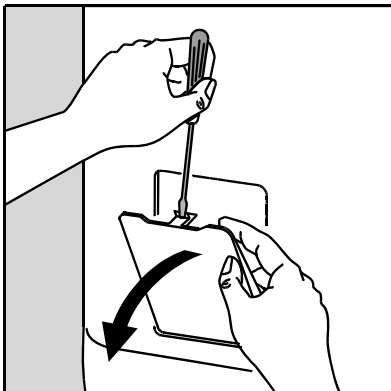

1. Откройте дверцу, например, с помощью отвертки.

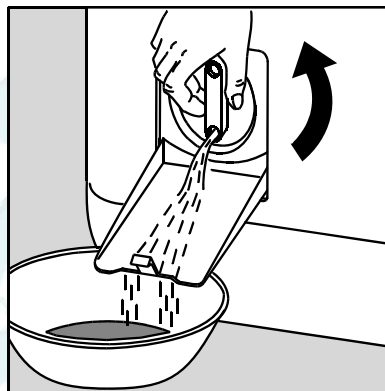

2. Поставьте внизу какую-нибудь емкость. Поверните заглушку против часовой стрелки так, чтобы она приняла вертикальное положение и чтобы оставшаяся вода могла вытечь.

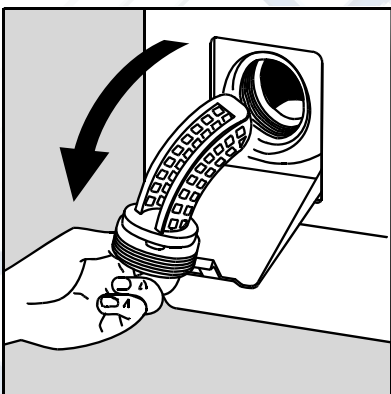

3. Отвинтите заглушку до конца и снимите ее.

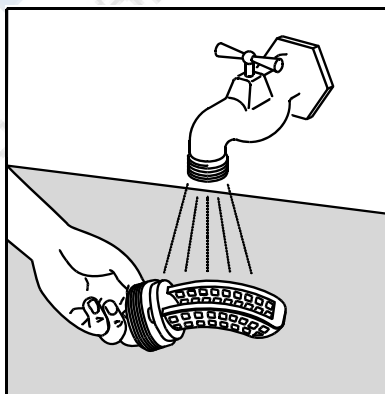

4. Тщательно промойте ее проточной водой.

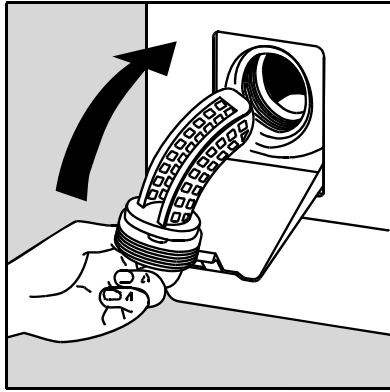

5. Установите ее на место.

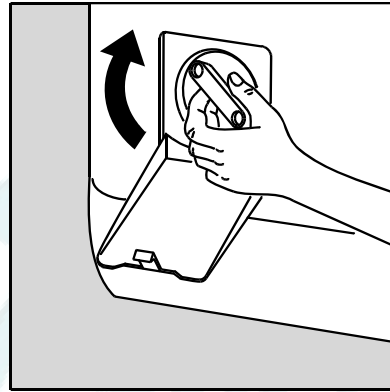

6. Завинтите заглушку.

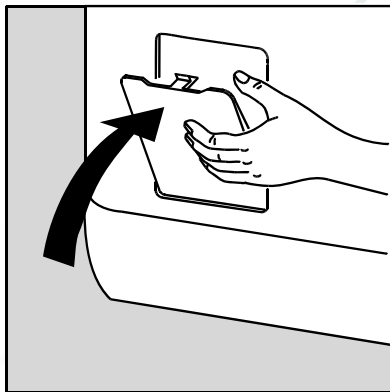

7. Закройте дверцу.

### Фильтры на линии подачи воды

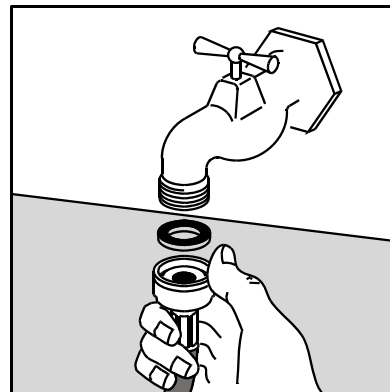
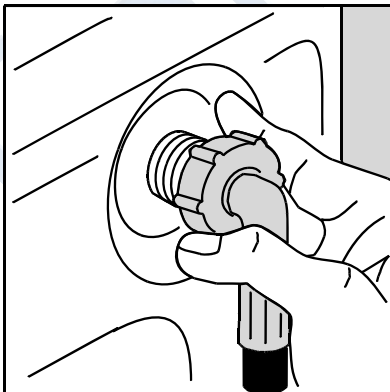

Отвинтите концы наливного шланга и почистите фильтры.

## В случае неисправности

При изготовлении прибор прошел множество проверок. Если все же имеет место сбой/неисправность, ознакомьтесь с изложенными ниже сведениями прежде, чем обращаться в сервисный центр.

Неисправность	Причины
Стиральная машина не включается или не заполняется водой :	<ul style="list-style-type: none"> <li>• прибор подключен неправильно к электросети; не работает электрооборудование в доме,</li> <li>• плохо закрыта крышка стиральной машины и створки барабана,</li> <li>• пуск программы не был в действительности осуществлен,</li> <li>• сбой подачи электроэнергии,</li> <li>• сбой подачи воды,</li> <li>• закрыт кран подачи воды,</li> <li>• засорены фильтры в линии подачи воды,</li> <li>• на шланге подачи воды появился красный знак.</li> </ul>
Стиральная машина заполняется водой и сразу выполняет слив :	<ul style="list-style-type: none"> <li>• загнутый конец на сливе подвешен слишком низко (см. раздел по установке).</li> </ul>
Стиральная машина не отжимает или не выполняет слив :	<ul style="list-style-type: none"> <li>• закупорен или перегнут сливной шланг,</li> <li>• засорен сливной фильтр,</li> <li>• сработало устройство предотвращения дисбаланса : плохо распределено белье в барабане,</li> <li>• выбрана программа “Слив” или функция “Ночной режим плюс”,</li> <li>• неправильно выбрана высота загнутого конца слива.</li> </ul>
Следы воды около машины :	<ul style="list-style-type: none"> <li>• перелив пены из-за избыточного количества моющего средства,</li> <li>• используемое моющее средство не подходит для стирки в стиральной машине,</li> <li>• неправильно подвешен загнутый конец слива,</li> <li>• не установлен на место сливной фильтр,</li> <li>• шланг подачи воды закреплен негерметично.</li> </ul>

## 28 В случае неисправности

Неисправность	Причины
Неудовлетворительные результаты стирки :	<ul style="list-style-type: none"> <li>• используемое моющее средство не подходит для стирки в стиральной машине,</li> <li>• в барабан загружено слишком много белья,</li> <li>• выбрана неподходящая программа стирки,</li> <li>• недостаточное количество моющего средства.</li> </ul>
Машина вибрирует и издает шум :	<ul style="list-style-type: none"> <li>• не сняты все транспортировочные приспособления (см. раздел по подготовке машины к работе),</li> <li>• прибор не выставлен горизонтально и стоит недостаточно устойчиво,</li> <li>• прибор стоит слишком близко к стене или к мебели,</li> <li>• белье при пуске оказалось плохо распределенным в барабане,</li> <li>• недостаточная загрузка.</li> </ul>
Слишком продолжительный цикл стирки :	<ul style="list-style-type: none"> <li>• засорены фильтры в линии подачи воды,</li> <li>• сбой подачи воды,</li> <li>• сработала система термозащиты двигателя,</li> <li>• температура подаваемой воды ниже обычной,</li> <li>• сработала защитная система обнаружения пены (слишком много моющего средства), и стиральная машина выполняет удаление пены,</li> <li>• сработало устройство предотвращения дисбаланса: добавлена дополнительная стадия с повторным пуском при лучшем распределении белья в барабане.</li> </ul>
Стиральная машина останавливается во время выполнения цикла стирки :	<ul style="list-style-type: none"> <li>• неисправность в системе подачи воды или электроэнергии,</li> <li>• выбрана функция "Остановка с водой в баке",</li> <li>• открыты створки барабана.</li> </ul>
Не открывается крышка по завершении цикла :	<ul style="list-style-type: none"> <li>• индикатор готовности к открыванию* выключен,</li> <li>• слишком высокая температура в баке,</li> <li>• крышка освобождается по прошествии 1-2 минут после завершения программы*.</li> </ul>
Не горит индикатор установки барабана в верхнем положении после завершения цикла:	<ul style="list-style-type: none"> <li>• барабан не достиг нужного положения из-за сильного дисбаланса; проверните барабан вручную.</li> </ul>

Неисправность	Причины
На экране дисплея** появляется код ошибки E40 и кнопка СТАРТ/ ПАУЗА*** мигает желтым светом*** :	• неправильно закрыта крышка.
На экране дисплея** появляется код ошибки E20 и кнопка СТАРТ/ ПАУЗА мигает желтым светом*** :	• засорен сливной фильтр, • закупорен или перегнут сливной шланг, • слишком высоко установлен сливной шланг (см. раздел “Установка”), • засорен сливной насос, • засорен сифон.
На экране дисплея** появляется код ошибки E10 и кнопка СТАРТ/ ПАУЗА мигает желтым светом*** :	• закрыт кран подачи воды, • сбой подачи воды в сети водоснабжения.
На экране дисплея** появляется код ошибки E00 и кнопка СТАРТ/ ПАУЗА мигает желтым светом*** :	• засорен сливной фильтр, • сработало устройство защиты от затоплений, выполните следующие действия: - закройте кран подачи воды, - выполните в течение 2 минут слив воды из прибора, прежде чем отключать его от электросети, - обратитесь в сервисный центр.
Постоянно работает сливной насос прибора, даже когда стиральная машина выключена :	• сработало устройство защиты от затоплений, выполните следующие действия: - закройте кран подачи воды, - выполните в течение 2 минут слив воды из прибора, прежде чем отключать его от электросети, - обратитесь в сервисный центр.
Кондиционер для ткани стекает непосредственно в барабан во время заполнения отделения для моющих средств :	• превышена отметка MAX.

\* В зависимости от модели.

\*\* В некоторых модулях может включаться звуковой сигнал.

\*\*\* После устранения возможных причин неисправности нажмите кнопку Старт/Пауза для повторного пуска прерванной программы.

## Меры предосторожности

- Данное изделие является тяжелым. Будьте осторожны при его перемещении.
- Перед сдачей в утиль прибор необходимо привести в нерабочее состояние. Полное удаление защитных устройств для транспортировки может привести к повреждению прибора или соседней мебели. Перед тем как привести прибор в нерабочее состояние его необходимо отключить от сети.
- Работы по подключению прибора к сети водоснабжения должны выполняться только квалифицированным сантехником.
- Прибор должен подключаться к розетке с заземлением, удовлетворяющим существующим нормам.
- Если для подключения прибора необходимо выполнить модификацию электрооборудования в вашем доме, необходимо обратиться к квалифицированному электрику.
- Прежде чем подключать прибор к электросети, внимательно прочтите инструкции в разделе "Подключение к электрической сети".
- После установки прибора необходимо удостовериться в том, что он не опирается на свой кабель питания.
- При установке машины на пол с ковровым покрытием необходимо проследить за тем, чтобы это покрытие не закрывало вентиляционные отверстия, расположенные в нижней части машины.
- Замена кабеля питания может выполняться только специалистами сервисного центра.
- Изготовитель снимает с себя всякую ответственность, связанную с ущербом, который возник в результате установки, не соответствующей требованиям.

## Установка

Обязательно удалите перед первым включением прибора все защитные детали, установленные для транспортировки. Сохраните эти детали для возможных перевозок в будущем: перевозка прибора без соответствующих фиксаторов может привести к повреждению внутренних узлов/деталей и стать причиной утечек и сбоев, а также деформаций при ударе.

## Распаковка

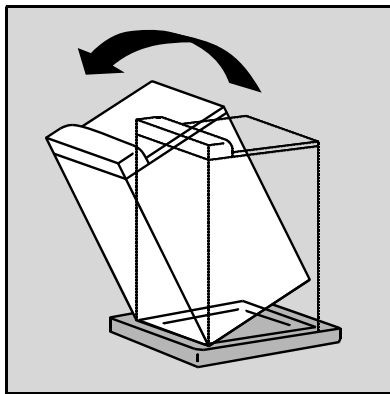

1. Наклоните прибор назад.

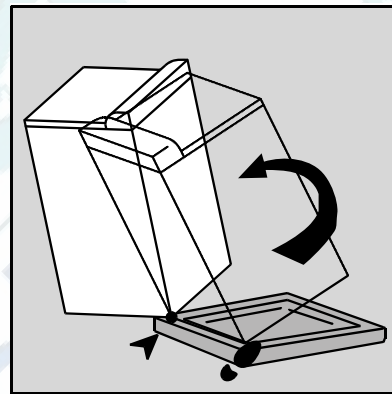

2. Поверните его на четверть оборота на один угол, для того чтобы удалить транспортировочный цоколь.

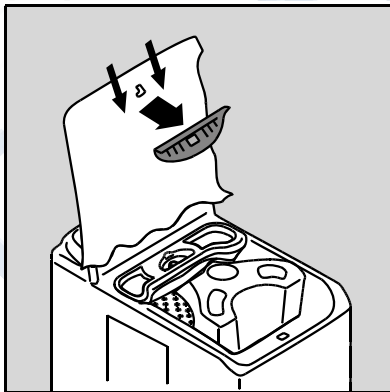

3. Откройте крышку прибора и выньте красную прокладку.

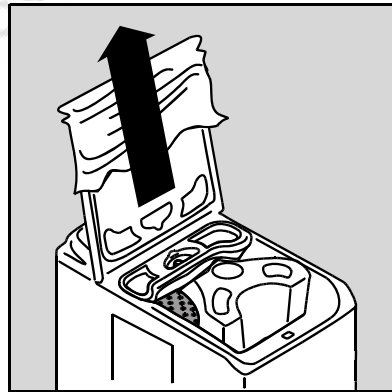

4. Удалите пластиковую пленку.

## 32 Установка

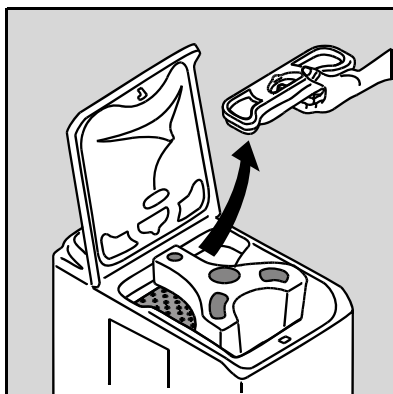

5. Выньте дозатор из отсека, потянув его вверх.

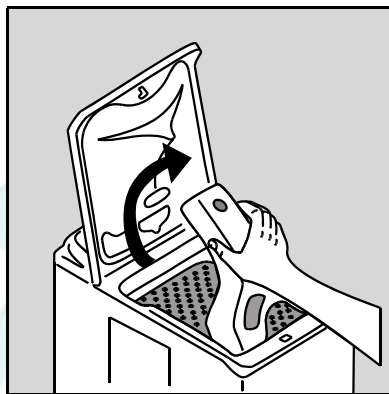

6. Выньте прокладку для иммобилизации барабана.

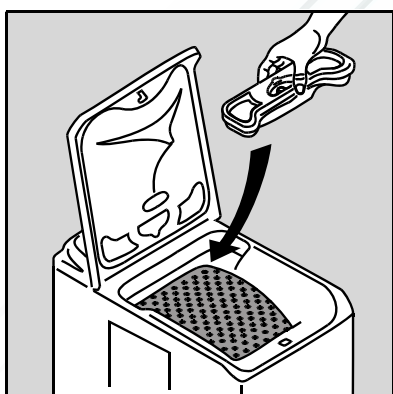

7. Установите дозатор на место.

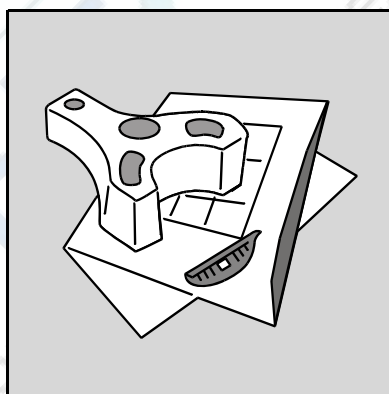



## Подготовка машины к работе

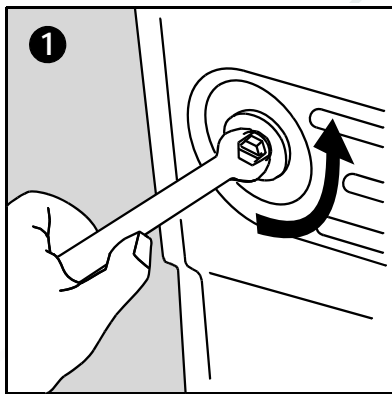
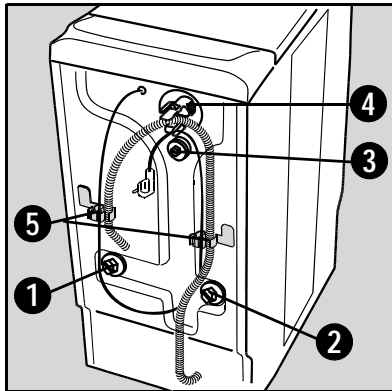

Операция 1.

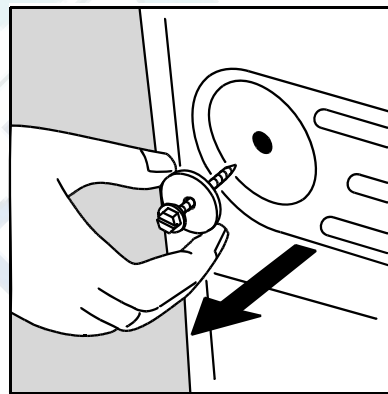

Операция 2.

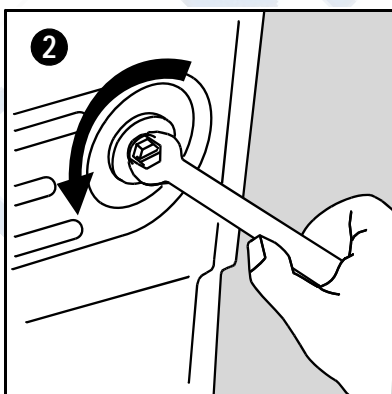

Операция 3.

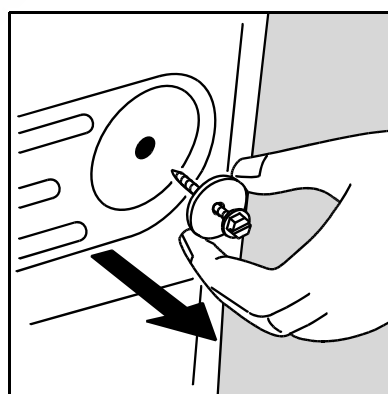

Операция 4.

34 Установка

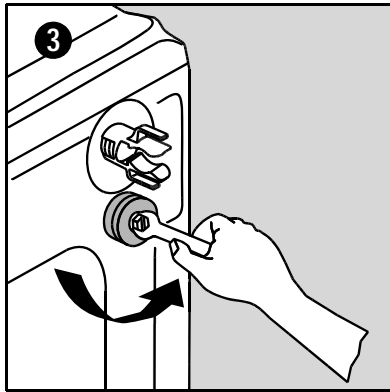

Операция 5.

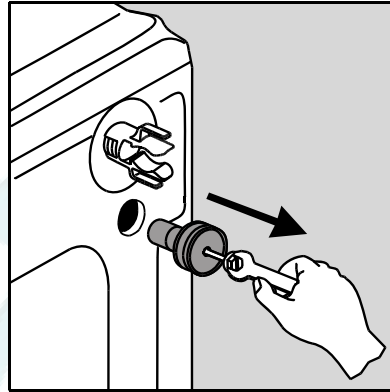

Операция 6.

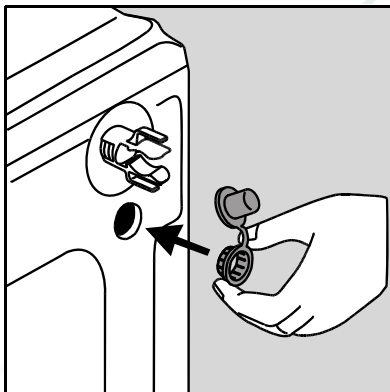

Операция 7.

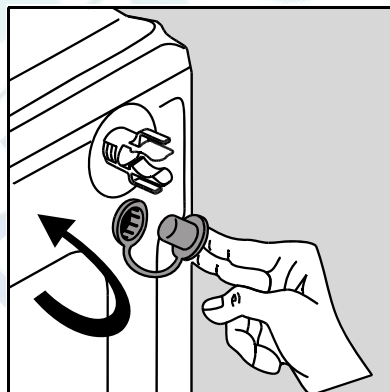

Операция 8.

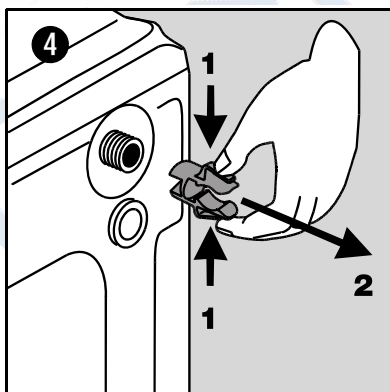

Операция 9.

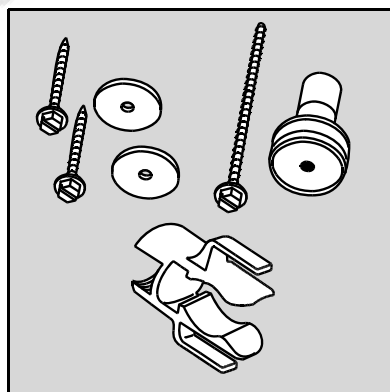

Если нужно сохранить выравнивание машины относительно стоящей рядом мебели, выполните показанные ниже действия :

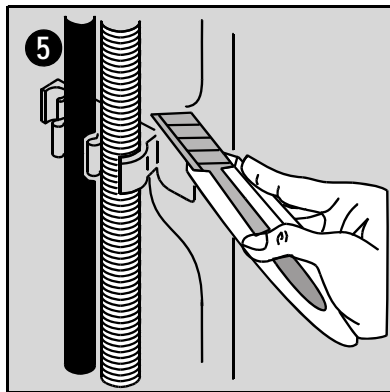

Операция 1.

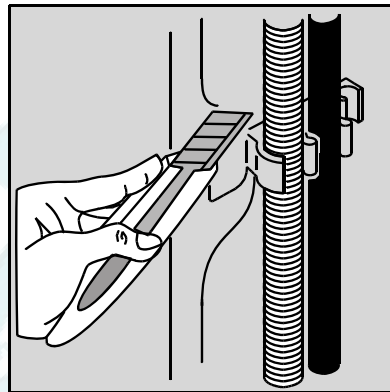

Операция 2.

## Подача воды

Закрепите шланг подачи воды, поставляемый в комплекте с прибором, на задней панели стиральной машины, выполнив описанные ниже действия (Не используйте повторно старый шланг) :



Операция 1.

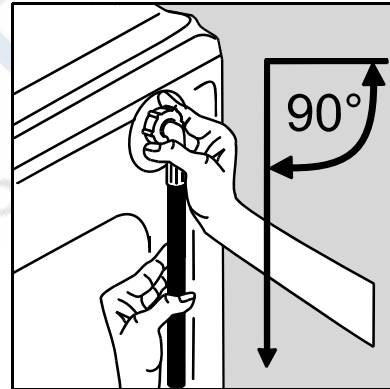

Операция 2.

## 36 Установка

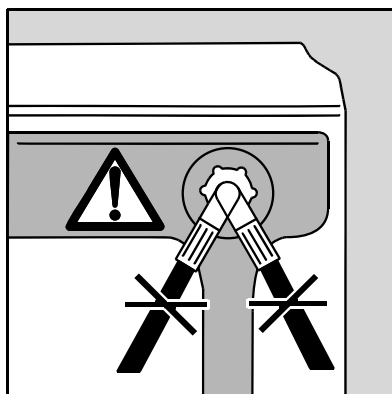

Операция 3.

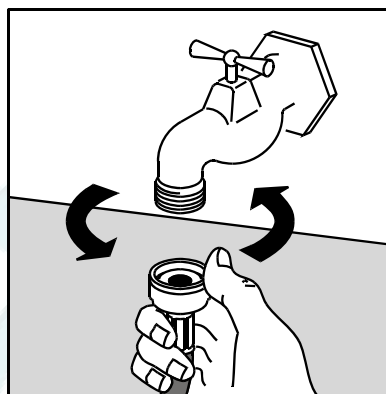

Операция 4.

Откройте кран подачи воды.  
Проверьте на отсутствие утечек.  
Шланг подачи воды не может быть удлинен. Если его длина все же недостаточна, обратитесь в сервисный центр.

## СЛИВ

Наконечник на шланге подходит ко всем обычным типам сифонов.

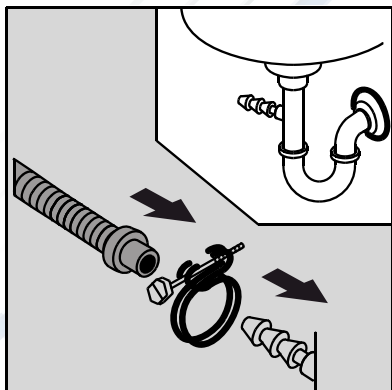

1. Закрепите наконечник на сифоне с помощью зажимного хомута, прилагаемого к прибору\*.

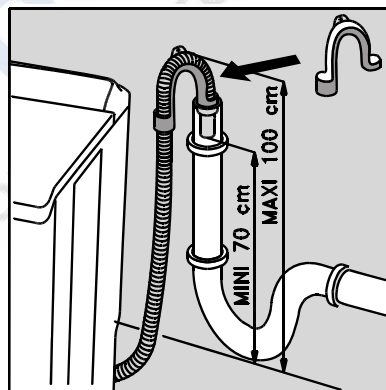

2. Установите загнутый конец на сливной шланг. Поместите шланг с загнутым концом в сливной трубопровод (или в раковину) на высоте 70-100 см. Проследите, чтобы шланг не мог упасть.

\* В зависимости от модели

Необходимо предусмотреть отверстие для поступления воздуха на конце сливного шланга с целью предотвращения эффекта сифонирования.



Сливной шланг не может быть ни в коем случае удлиннен. Если его длина все же недостаточна, обратитесь к техническому специалисту.

## Подключение к электрической сети

Данная стиральная машина может подключаться только к однофазной сети 230 В.

Проверьте характеристики линейного предохранителя: 10 А при 230 В. Нельзя подключать прибор с использованием удлинителей или многогнездовой розетки.

Проверьте, чтобы заземление соответствовало действующим нормам.

## Установка прибора в нужное место

Устанавливайте прибор на ровный и прочный пол в хорошо проветриваемом помещении. Проследите за тем, чтобы прибор не касался стены или предметов мебели.

Для перемещения прибора необходимо выполнить следующие действия :

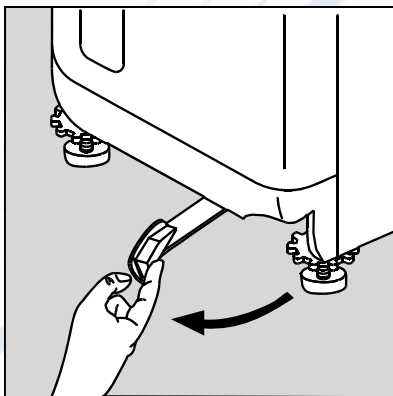

1. Для перемещения стиральной машины достаточно установить ее на колесики, вытянув до упора справа налево рычаг, предусмотренный в нижней части прибора. После установки прибора в нужное место приведите рычаг в исходное положение.

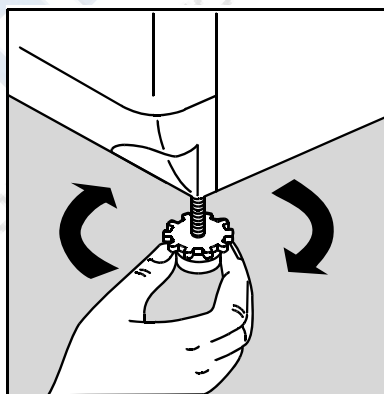

2. Точное выставление прибора по уровню позволяет предотвратить вибрации, шум и смещение прибора во время работы. Выровняйте прибор, регулируя самую короткую ножку. Развинтите целиком ножку и соединительную муфту (при необходимости поднимите прибор).

## 38 Установка

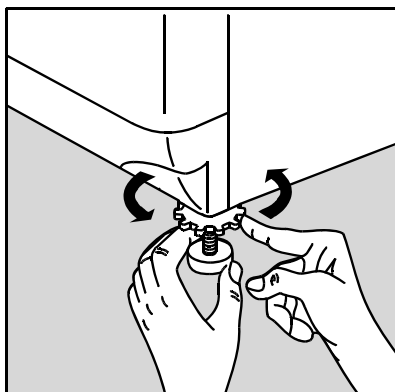

3. Когда прибор принял устойчивое положение, закрепите ножку на полу и максимально завинтите соединительную муфту.

РемБЫТтех  
Ремонт и установка бытовой техники

## Защита окружающей среды

### Удаление в отходы



Все материалы, имеющие символ  допускают реутилизацию. Доставьте эти материалы в место сбора утиля (о местонахождении этого места можно узнать в местных службах) для их реутилизации. При удалении прибора на слом приведите его в неработоспособное состояние: полностью срежьте кабель питания.

Символ  на изделии или на его упаковке указывает, что оно не подлежит утилизации в качестве бытовых отходов. Вместо этого его следует сдать в соответствующий пункт приемки электронного и электрооборудования для последующей утилизации. Соблюдая правила утилизации изделия, Вы можете предотвратить причинение окружающей среде и здоровью людей потенциального ущерба, который возможен, в противном случае, вследствие неподобающего обращения с подобными отходами. За более подробной информацией об утилизации этого изделия просьба обращаться к местным властям, в службу по вывозу и утилизации отходов или в магазин, в котором Вы приобрели изделие.

### Защита окружающей среды



Для экономного расхода воды и энергии, а также для защиты окружающей среды рекомендуется соблюдать приведенные ниже правила :

- Пользуйтесь прибором при максимальной, а не частичной загрузке.
- Пользуйтесь функциями “Предварительная стирка” и “Замачивание” только в случае очень грязного белья.
- Выбирайте дозу моющего средства в соответствии с жесткостью воды (см. раздел “Дозировка моющих средств”), а также с учетом загрузки и степени загрязнения белья.

## Гарантия/сервисная служба

### Сервисное обслуживание и запасные части

В случае необходимости ремонта прибора, или если Вы хотите приобрести запасные части, обращайтесь в наш ближайший авторизованный сервисный центр (список сервисных центров прилагается). Если у вас возникли вопросы по использованию прибора или Вы хотите узнать о других приборах концерна ELECTROLUX, звоните на нашу информационную линию по телефону (495) 937 78 37 или (495) 956 29 17.

### Европейская гарантия

Гарантия компании Electrolux на данный прибор действительна во всех странах, перечисленных в прилагаемом документе (European Address Services – адреса сервисных центров в Европе), в течение срока, указанного в гарантийном сертификате или, если таковой не указан, в течение срока, определяемого действующим законодательством. В случае Вашего перемещения из одной из этих стран в любую другую из нижеперечисленных стран, гарантия на устройство переместится вместе с Вами при условии соблюдения следующих требований :

- Гарантия на устройство начинает действовать с даты, в которую Вы впервые приобрели это устройство, подтверждением которой будет служить предъявление действительного удостоверяющего покупку документа, выданного продавцом устройства.
- Гарантия на устройство действует в течение того же срока и в пределах того же объема работ и конструктивных частей, какие действуют в новой стране Вашего проживания применительно к данной конкретной модели или серии устройств.
- Гарантия на устройство является персональной для первоначального покупателя этого устройства и не может быть передана другому пользователю.
- Устройство установлено и используется в соответствии с инструкциями, изданными Electrolux, только в пределах домашнего хозяйства, т.е. не используется в коммерческих целях.
- Устройство установлено в соответствии со всеми применимыми нормативными документами, действующими в новой стране вашего проживания.

Положения настоящей Европейской Гарантии не нарушают никаких предоставленных Вам по закону прав.



[www.electrolux.com](http://www.electrolux.com)



108 2854 00 - 05/07